



-  **English** **Oilless, Single Stage, Direct Drive, Electric Air Compressor**
-  **French** **Sans l'huile, d'une seule étape, à prise directe, compresseur d'air électrique**
-  **Spanish** **Sin aceite, de una sola etapa, de mando directo, compresor de aire eléctrico**



Specification Chart Tableau des spécifications Cuadro de especificaciones

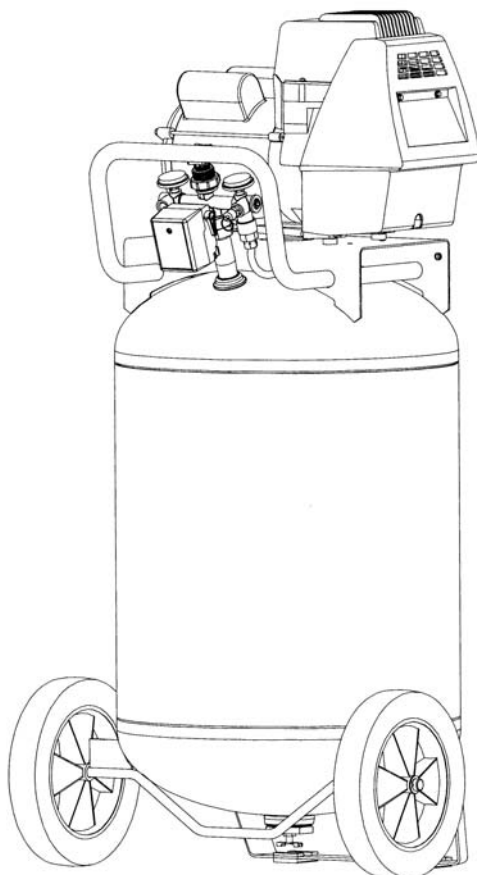

MODEL NO. (MODÈLE) (MODELO)	PEAK H.P. (CV)	TANK CAPACITY GALLONS (CAPACITÉ DU RÉSERVOIR - LITRES) (CAPACIDAD DEL TANQUE - LITROS)	VOLTAGE/ AMPS/PHASE (TENSION/ AMPS/PHASE) (VOLTAJE AMP/FASE)	KICK-IN PRESSURE (PRESSION D'OUVERTURE) (PRESION DE CONEXION)	KICK-OUT PRESSURE (PRESSION DE FERM.) (PRESION DE DESCONEXION)
L0502710	5	27 (102)	115/15/1	95 (6,6 bar)	125 (8,6 bar)
L0501510	5	15 (56)			
L0602710	6	27 (102)			

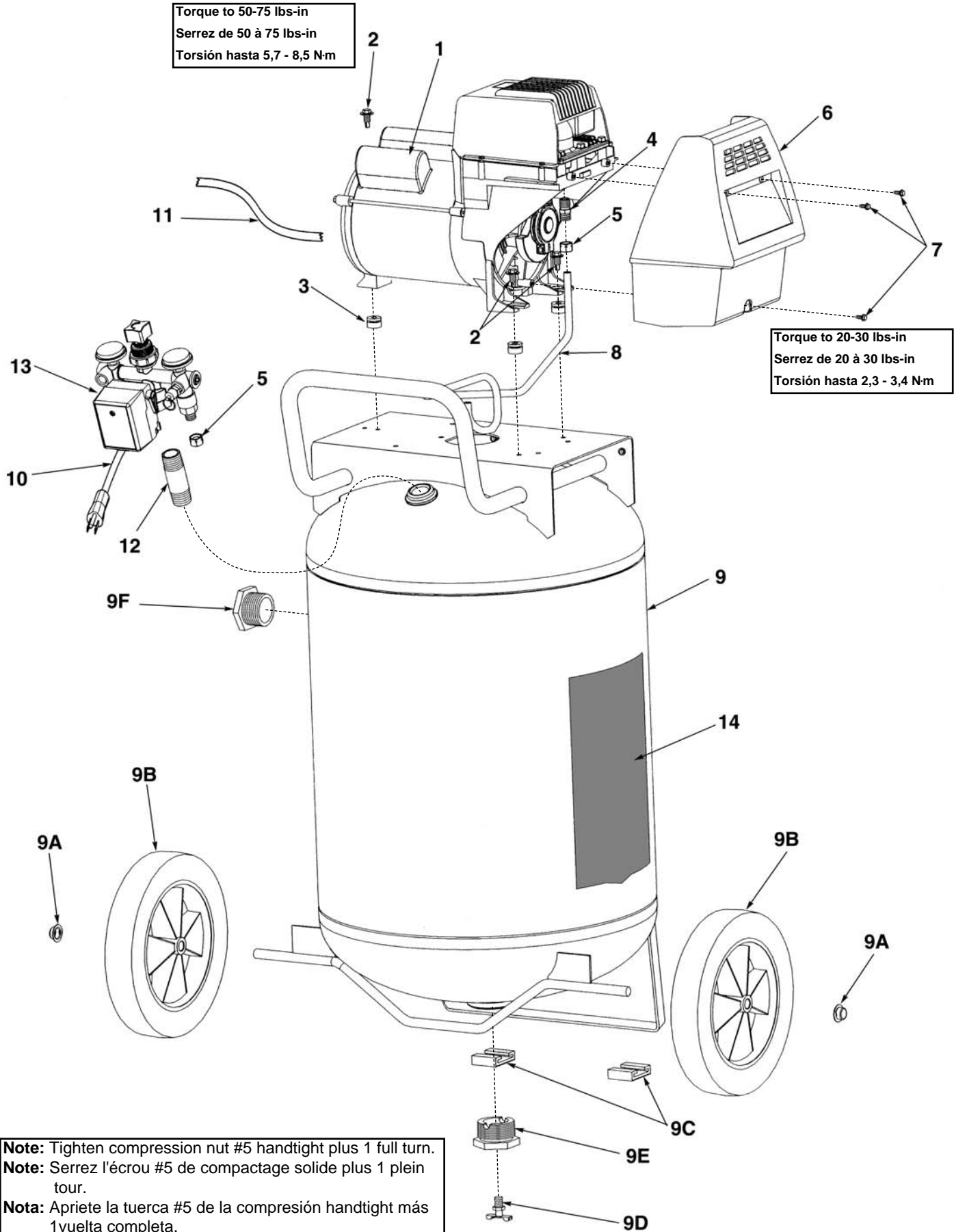

Questions? See back page. _____ Questions ? Consultez la page final. _____ ¿Preguntas? Vea la página final.

Torque to 50-75 lbs-in
 Serrez de 50 à 75 lbs-in
 Torsión hasta 5,7 - 8,5 N-m



Item Art Art	Part No N° / P Núm / P	Qty Qté Cant	 English <u>Description</u>	 French <u>Description</u>	 Spanish <u>Descripción</u>
1	040-0307	1	Pump/motor assy-5 Peak HP. <i>See pages 6 & 7</i>	Ensemble pompe/moteur..... <i>Voir les pages 6 et 7</i>	Conjunto de bomba/motor <i>Vea las paginaciones 6 y 7</i>
or	040-0323	1	Pump/motor assy-6 Peak HP. <i>See pages 6 & 7</i>	Ensemble pompe/moteur..... <i>Voir les pages 6 et 7</i>	Conjunto de bomba/motor <i>Vea las paginaciones 6 y 7</i>
2	059-0221	3	Bolt, shoulder, 1/4-28.....	Boulon.....	Perno
3	093-0019	3	Grommet.....	Oeillet.....	Arandela de cabo
4	068-0017	1	Connector 1/4 NPT x 3/8" O.D. tube	Connecteur	Conector
5	058-0007	2	Nut, 3/8" O.D. tube.....	Écrou	Tuerca
6	142-0112	1	Shroud	Enveloppe	Guardera
7	N/A	3	Screw, #8-32 x 7/16" lg.....	Vis	Tornillo
8	145-0327	1	Transfer tube	Tube	tubo
9	153-0206	1	Tank assembly, 15 gallon <i>includes 9A-9F</i>	Ensemble du réservoir, 56 litres, <i>includ 9A-9F</i>	Conjunto de tanque, 56 litros <i>incluye 9A-9F</i>
or	153-0203	1	Tank assembly, 27 gallon <i>includes 9A-9F</i>	Ensemble du réservoir, 102 litres, <i>includ 9A-9F</i>	Conjunto de tanque, 102 litros, <i>incluye 9A-9F</i>
9A	033-0001	2	Hubcap	Chapeau de moyeu	Tapacubo
9B	095-0010	2	Wheel, 8" (15 gallon)	Roue	Rueda
or	095-0028	2	Wheel, 10" (27 gallon)	Roue	Rueda
9C	094-0030	2	Pad (15 gallon)	Tampon.....	Almohadilla
or	094-0029	2	Pad (27 gallon)	Tampon.....	Almohadilla
9D	072-0001	1	Petcock.....	Robinet de décompression ..	Llave de desagüe
9E	512-0035	2	Bushing, 1-1/2 NPS x 1/4 NPT	Bague Buje
9F	512-0039	1	Plug, 1-1/2" NPSM.....	Bouchon.....	Tapón
	513-0002	2	O-ring 1-1/2"	Joint torique	Anillo tórico
10	026-0030	1	Power cord.....	Câble	Cordón
11	026-0233	1	Interconnect cord.....	Câble	Cordón
12	N/A	1	Nipple, 3/4" NPT x 3-1/2"	Manchon fileté	Niple
13	See pages 4 & 5	1	Manifold assembly	Ensemble du collecteur	Conjunto de múltiple
14	098-2336	1	Label, warning	D'avertissement étiquette	Amonestadora escritura de la etu

*N/A - These are standard parts available at your local hardware store.

*N/A - Ces pièces sont des pièces standard disponibles en quincaillerie.

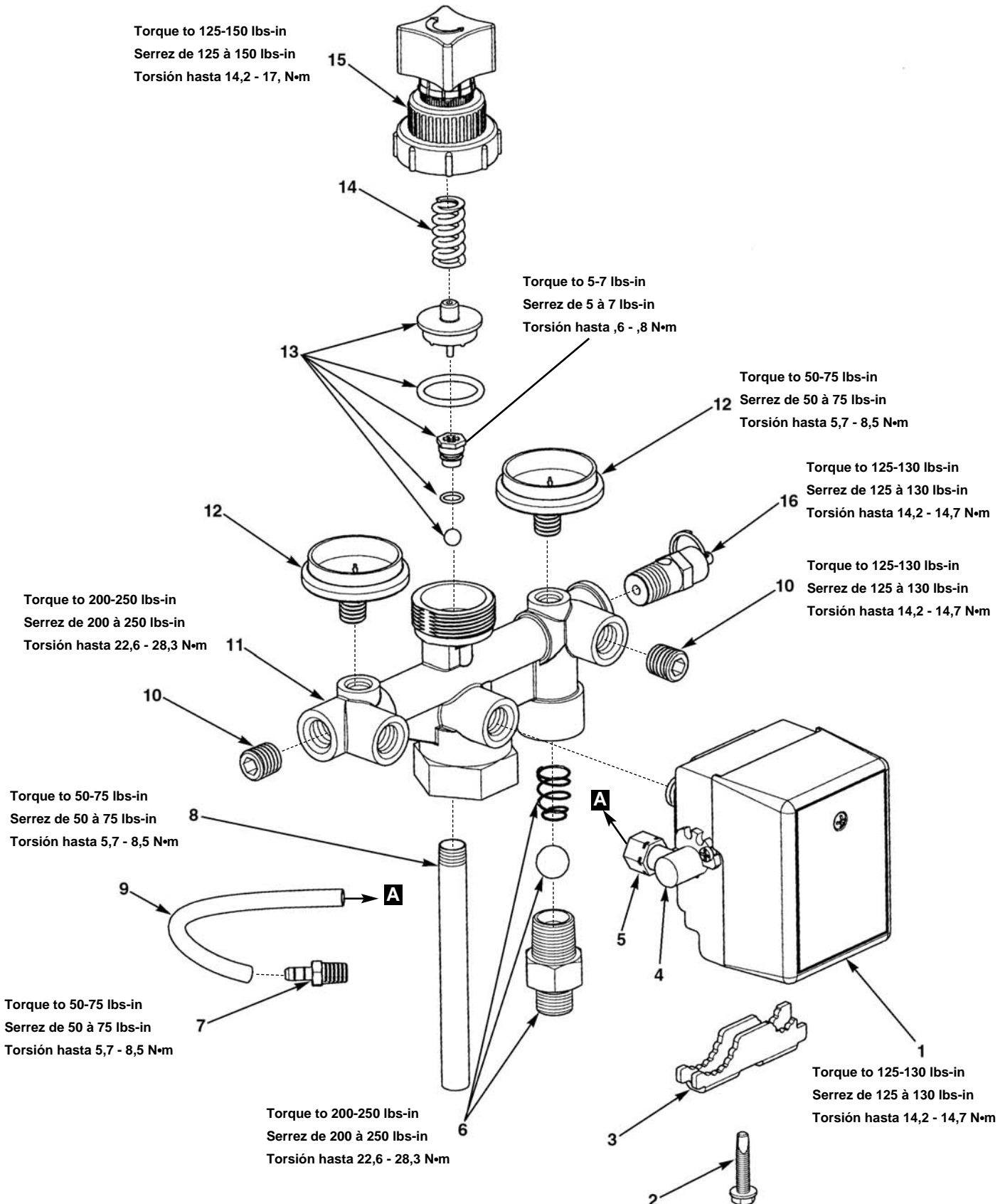

*N/A - Estas son piezas estándares disponibles en su ferretería local.



Note: Tighten compression nut #5 handtight plus 1 full turn.

Note: Serrez l'écrou #5 de compactage solide plus 1 plein tour.

Nota: Apriete la tuerca #5 de la compresión handtight más 1 vuelta completa.

Item Art Art	Part No N° / P Núm / P	Qty Qté Cant	 English <u>Description</u>	 French <u>Description</u>	 Spanish <u>Descripción</u>
1	034-0135	1	Pressure switch <i>includes items 2 - 5</i>	Interrupteur <i>includ les élément 2 - 5.....</i>	Manómetro <i>incluye los artículo 2 -5</i>
2	061-0121	1	Screw	Vis	Tornillo
3	071-0013	1	Strain Relief	Soulagement de traction	Aliviador de esfuerzo
4	136-0064	1	Bleeder valve <i>includes item 5.....</i>	Soupape <i>includ les élément 5.....</i>	Válvula <i>incluye los artículo 5</i>
5	058-0017	1	Nut, 1/4" O.D. tube.....	Écrou	Tuerca
6	139-0013	1	Check valve assy	Clapet de retenue	Válvula de contraflujo
7	068-0061	1	Connector, 1/16 NPT x 1/4" ...	Connecteur	Conector
8	065-0089	1	Nipple, 1/8" x 4"	Manchon fileté	Niple
9	145-0324	1	Bleeder tube <i>Also purchase 058-0017 qty 1 también être acheté</i>	Tube..... <i>aussi debe comprar</i>	Tubo
10	062-0035	2	Plug	Bouchon	Tapón
11	041-0045	1	Manifold.....	Collecteur.....	Múltiple
12	032-0056	2	Gauge	Manomètre.....	Manómetro
13	105-0004	1	Regulator repair kit	Jeu de pièces de réparation	Juego de reparación
14	055-0005	1	Spring	Ressort	Resorte
15	137-0001	1	Knob assy	Ensemble du bouton	Conjunto de perilla
16	136-0056	1	Valve, ASME	Soupape	Válvula



Pump specifications
Weight - 34 Lbs Approx.
Max Rpm - 3500

Spécifications de la pompe
Poids - 15,4 Kg
Régime maximum - 3500 Tr/Min

Especificaciones de la bomba
Peso - 15,4 Kg
Rpm Max - 3500

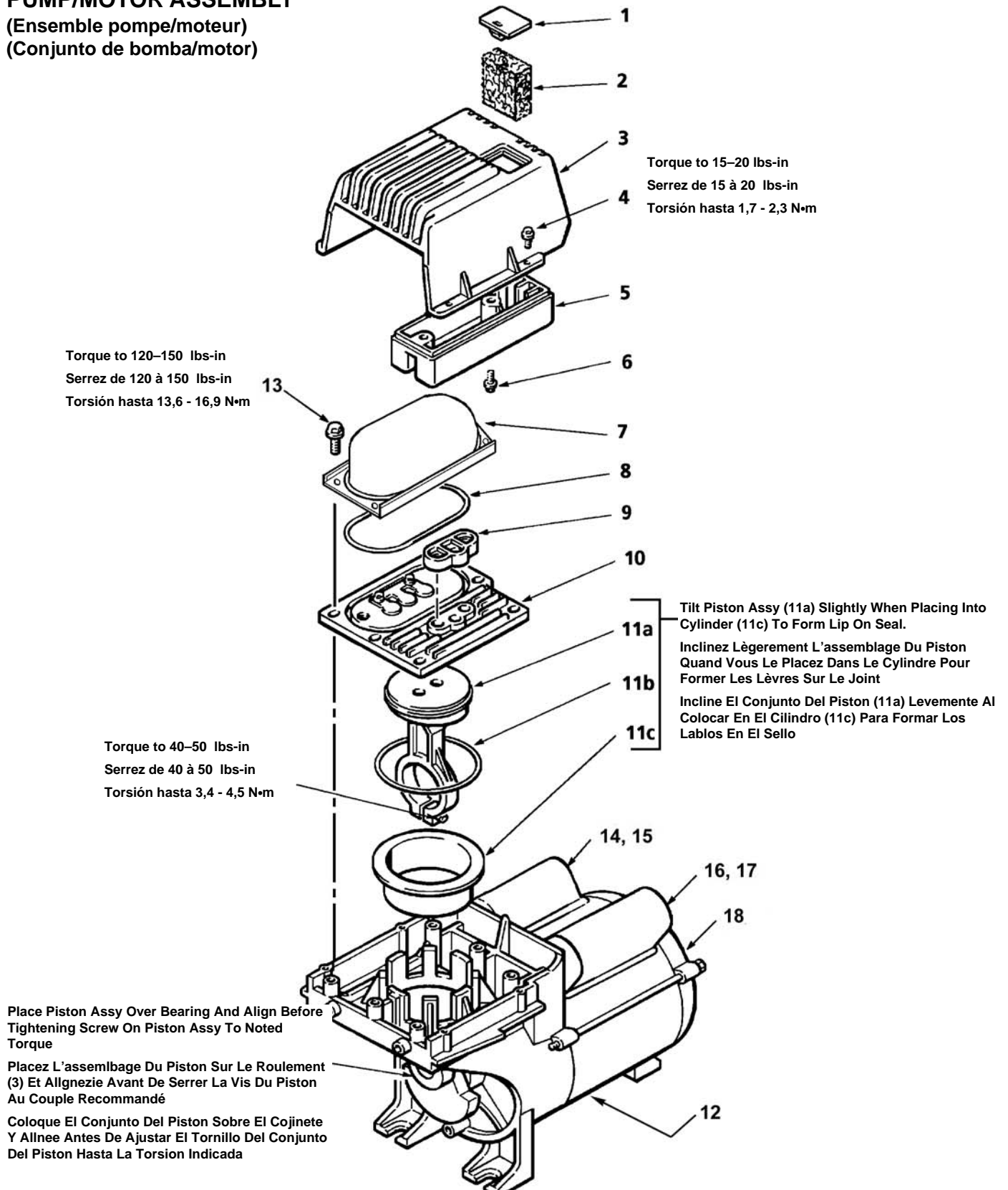
PUMP/MOTOR ASSEMBLY
(Ensemble pompe/moteur)
(Conjunto de bomba/motor)



Item Art Art	Part No N° / P Núm / P	Qty Qté Cant	 English	 French	 Spanish
			<u>Description</u>	<u>Description</u>	<u>Descripción</u>
1	077-0118	1	Cover	Couvercle.....	Tapa
2	019-0152	1	Filter.....	Filtre.....	Filtro
3	042-0089		Cover assy..... <i>includes items</i> 1,2,3,5 & 6	Ensemble du couvercle <i>inclut les éléments</i> 1,2,3,5 & 6	Conjunto de Tapa <i>incluye los artículos</i> 1,2,3,5 & 6
4	N/A	6	Screw, #8 - 32 x .38" lg.....	Vis.....	Tornillo
5	N/A	1	Manifold, intake..... (order 042-0089)	Collecteur.....	Múltiple
6	N/A	2	Screw, #8 - 32 x .75" lg.....	Vis.....	Tornillo
7	117-0011	1	Manifold, exhaust.....	Collecteur.....	Múltiple
8	054-0157	1	O-ring.....	Joint torique	Anillo tórico
9	046-0231	1	Seal, intake.....	Joint	Sello
10	043-0151	1	Valve plate assembly.....	Ensemble de la plaque de soupape	Conjunto de placa de válvula
11	048-0074	1	Piston & cylinder assy..... <i>includes items 11a-11c</i>	Ensemble du piston et du cylindre <i>inclut les éléments 11a-11c</i>	Conjunto de cilindro y pistón <i>incluye los artículos 11a-</i>
11a	NA	1	Piston assy	Ensemble du piston	Conjunto de pistón
11b	054-0158	1	O-ring.....	Joint torique	Anillo tórico
11c	NA	1	Cylinder.....	Cylindre.....	Cilindro
12	040-0307	1	Motor assy must be purchased as complete pump/motor assy	Ensemble du moteur..... vendu en une seule ensemble pompe/moteur de bomba/motor	Conjunto de motor se debe comprar como un conjunto completo
13	061-0062	6	Screw, 1/4 - 20 x 1.25" lg.....	Vis.....	Tornillo
14	166-0105	1	Capacitor, start, black.....	Condensateur	Condensador
15	166-0103	1	Cover	Couvercle.....	Tapa
16	166-0104	1	Capacitor, run, silver.....	Condensateur	Condensador
17	166-0106	1	Cover	Couvercle.....	Tapa
18	077-0137	1	Cover, terminal	Couvercle.....	Tapa

Service Kits Available**Jeux De Pièces D'entretien Disponibles****Juegos De Servicio Disponibles**

046-0234	Seal kit..... <i>includes items</i> 8, 9 & 11b	Jeu de joints..... <i>inclut les éléments</i> 8, 9 & 11b	Juego de sellos <i>incluye los artículos</i> 8, 9 & 11b
----------	--	--	---

*N/A - These are standard parts available at your local hardware store.

*N/A - Ces pièces sont des pièces standard disponibles en quincaillerie.

*N/A - Estas son piezas estándares disponibles en su ferretería local.



PARTS AND SERVICE

Replacement parts and service are available from your nearest authorized Service Center. If the need arises, contact Product Service as listed at right.

When consulting with a Service Center or Product Service, refer to the model number and serial number located on the serial label of the compressor. Proof of purchase is required for all transactions and a copy of your sales receipt may be requested.

Record the model number, serial number, and date purchased in the spaces provided below. Retain your sales receipt and this manual for future reference. Attach your sales receipt at bottom right.

Model No.

Serial No.

Date Purchased, la date d'achat, la fecha de compra



PIÈCES ET RÉPARATIONS

Pour pièces de rechange et réparations de votre Centre d'Entretien autorisé le plus proche. Au besoin, veuillez contacter le service après-vente (Product Service) au numéro de téléphone ou à droite.

Lorsque vous appelez un Centre d'Entretien ou le service après-vente, veuillez indiquer le numéro de modèle et le numéro de série situé sur la étiquette de série du compresseur. Une preuve d'achat est nécessaire lors de toute transaction et une copie de votre reçu peut être exigée.

When needing service, please contact the nearest authorized Service Center or call:

PRODUCT SERVICE



In U.S.A. or Canada
Toll-Free
Fax

1-800-445-1805

1-507-723-4772



REPUESTOS Y SERVICIO

Las piezas de repuesto y el servicio están disponibles del Centro de Servicio autorizado más cercano. Consulte con el Servicio al Cliente (Product Service) listado debajo, si surge la necesidad.

Refiérase al número de modelo y el número de serie situado en la etiqueta de serie del compresor, cuando consulte con un Centro de Servicio o el Servicio al Cliente. Se requiere la prueba de compra para todas las transacciones y puede requerirse una copia de su recibo de venta.

Inscrivez la date d'achat au-dessus de, dans les espaces réservé à cet effet. Conservez votre reçu et ce manuel pour référence ultérieure. Agrafez reçu en au-dessous.

Quand vous avez besoin des services de l'usine, s'il vous plaît contactez au centre d'entretien autorisé le plus proche ou composez simplement le :

SERVICE CLIENTÈ



Au Canada
Appel gratuit
Télécopieur

1-800-445-1805

1-507-723-4772

En los espacios provisto arriba registre la fecha de compra. Guarde su recibo de venta y este manual para referencia futura. Adjunte el recibo de venta debajo.

Cuando necesite servicio por favor de consultar el centro de servicio autorizado más cercano o notificar por correo a:

Product Service

118 West Rock Street

P. O. Box 206

Springfield, MN 56087 EE.UU.

Attach sales receipt here.

Agrafez reçu ici.

Adjunte el recibo de venta aquí.

